

目次

1.製品の概要	2
2.セット内容	3
3 各部名称	4
4. SD カードと外付けハードディスクについて	5
5.設置手順・接続方法	6
6.操作方法	9
6-1 画面表示・アイコン説明について	9
6-2 録画方法について	10
マニュアル録画・スケジュール録画・動き感知録画・赤外線感知録画	
6-3 再生方法について	12
モニター本体で再生する場合・パソコンで再生する場合	
6-4 データ削除について	12
6-5 外部モニター出力について	12
7.各種設定	13
7-1 システム	13
7-2 カメラ	15
7-3 アラーム	15
8.仕様	17
9.FAQ	19

本品をご利用の前には、必ず取扱説明書をお読みいただき、正しくご使用ください。

最終更新：2016年1月27日

注意 1：モニター画面にはフィルムが付いております。

本製品は液晶パネルの製造工程上の問題により、保護フィルムの上に擦り傷が付いてしまう仕様となっておりますので、保護フィルムを剥がしてからご利用下さい。



注意 2：カメラとモニターが近い場合はハウリングが発生します。

1. 製品の概要

本製品は、デジタル無線信号を使った防犯カメラ 4 台セットでございます。

カメラ本体は赤外線 LED と人感センサーを搭載した防滴タイプ (IP54) の防犯カメラとなっておりまして、レコーダー本体は、7 インチモニターが一体になっており、カメラ映像の表示と録画が可能となっております。

記録媒体は、SD カード (最大 32GB) と外付けハードディスク (最大 1TB) に対応しております。

「主な機能」

- ・ 2.4GHz 帯の周波数でデジタル信号を使用しております。
- ・ 無線方式とカメラとモニター間にケーブルが必要ありません。
- ・ 7 インチ液晶モニターに録画機能を搭載しております。
- ・ 録画は SD カード (最大 32GB) と外付けハードディスク (最大 1TB/USB2.0) に対応
- ・ 録画は記録媒体いっぱい保存して、自動上書き機能も搭載しております。
- ・ 録画機能は、手動録画、スケジュール録画、動き感知録画、センサー録画の 4 段階です。
- ・ 無線到達距離は最大 200m です。(実際の生活環境下では 10~30m が目安です。)
- ・ 防滴タイプの防犯カメラです。(IP 値 54)
- ・ 赤外線 LED を搭載しておりますので真っ暗な状態でも白黒で映像を表示できます。

2. セット内容



- ① 7インチ TFT モニタ×1台 (アンテナ1本含む)
- ② ワイヤレスカメラ×4台 (アンテナ4本含む)
- ③ カメラ用スタンド×4本
- ④ DC 5V 電源ケーブル×5個 (モニター用1個/カメラ用4個)
- ⑤ モニターブラケット×1個
- ⑥ AV ケーブル×1本
- ⑦ ネジセット×5セット (モニター用1セット/カメラ用4セット)
- ⑧ リモコン×1 (ボタン電池付属)

※記録用のSDカード、外付けハードディスクは別売りです。

※電源アダプタはモニター用とカメラ用は異なります。

(モニター用：5V2A カメラ用：5V1A)

※付属品は予告なく変更になる場合がございます。

3. 各部名称



4. SD カードと外付けハードディスクについて

【SD カード】

最大 32GB の SD カードに対応しております。

miniSD カードや、microSD カードなど、ソケットを使用するタイプでも可能です。

「検証メーカー」

当店ではトランセンド社の SD カードで検証を行っております。

※SD カードメーカーによっては相性による不具合が発生する場合がございます。

【外付けハードディスク】

最大 1TB の外付けハードディスクに対応しております。

USB2.0 に対応したものをご利用下さい。

「検証メーカー」

当店ではバッファロー社とアイ・オー・データ社の外付けハードディスクで検証を行っております。(バッファロー製 HD-LB1.0TU3 アイ・オー・データ製 HDCL-UT1.0)

※外付けハードディスクの種類によっては相性による不具合が発生する場合がございます。

※当店では相性によるご返品などはお受けしておりません。

5. 設置手順・接続方法

※必ず設置前には起動確認（動作チェック）をお願いいたします。

- 1：設置予定場所にカメラとモニターを仮設置します。
- 2：カメラとモニターに電源を入れて、映像が映るかチェックを行って下さい。
- 3：映像が映ったら、カメラにブラケットを接続して、設置場所に固定して下さい。
「天井面に設置する場合」
カメラ上部にブラケットを接続して下さい。

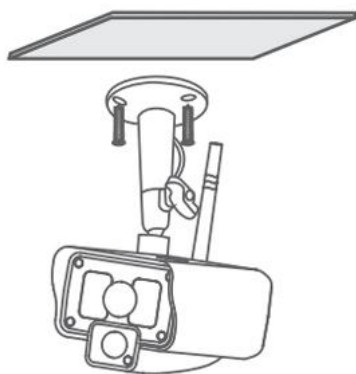

- 「壁面設置や据え置きにする場合」
カメラ下部にブラケットを接続して下さい。

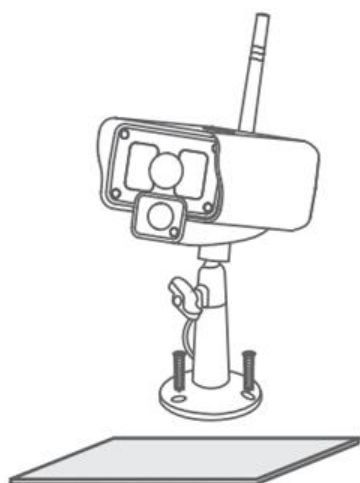

4：カメラに電源アダプタを接続して、電源アダプタをコンセントに接続下さい。

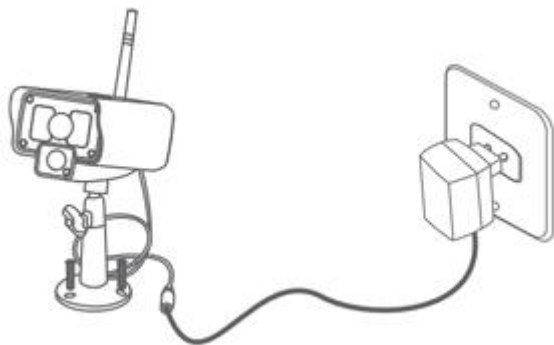

5：モニター本体にSDカード、または外付けハードディスクを接続して下さい。
※録画を行わない場合は次のステップへ進んで下さい。

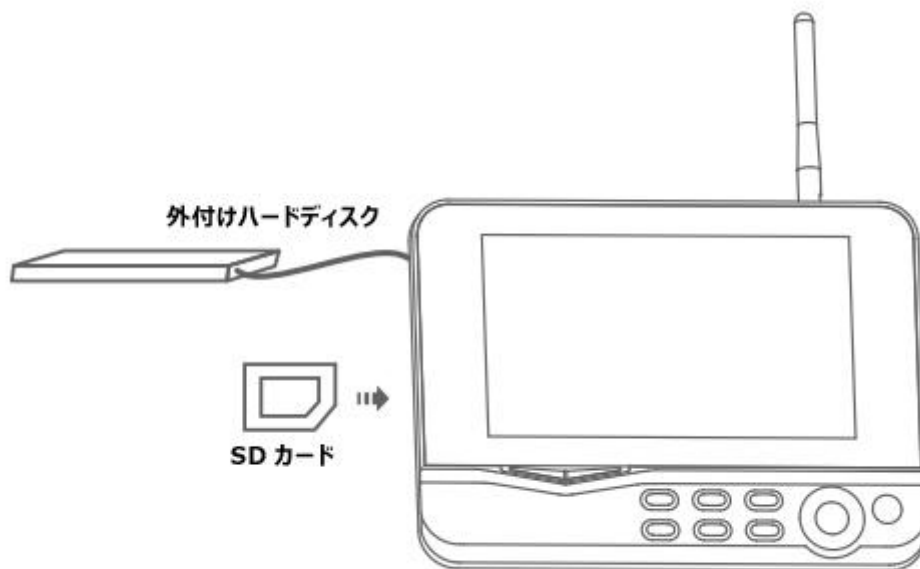

6：モニターを設置場所に固定して電源アダプタを接続して、コンセントに接続下さい。



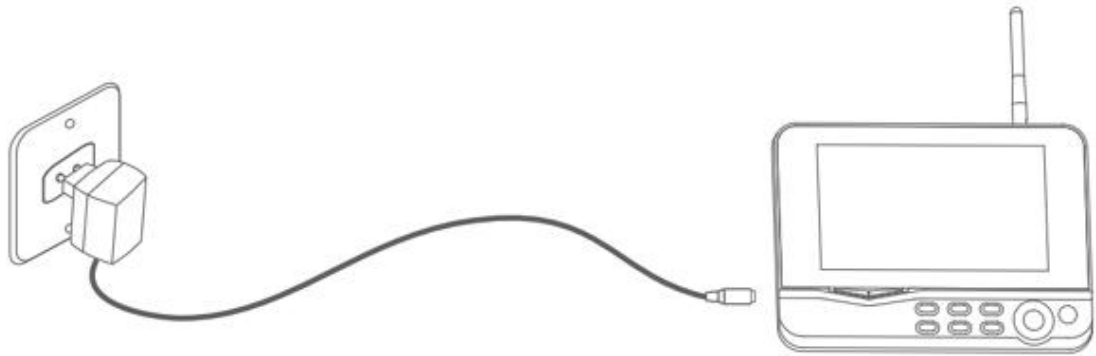

7 : モニターの電源ボタンを長めに押して電源を入れて下さい。
リモコンの場合は、電源ボタンを押していただくと電源が入ります。



電源マークはこちら

8 : モニター画面に接続されたカメラ映像が表示されておりましたら設置完了です。

万が一、映像が表示されない場合は、FAQ の対処方法をご確認下さい。

6. 操作方法

6-1 画面表示・アイコン説明について

モニター本体の分割ボタン  を押すと、画面が4分割→単一画面→1画面が大きく3画面が小さく表示→1画面拡大3画面小さく表示（表示サイズが異なります。）と切り替わっていきます。※リモコンも同じボタンです。



4分割画面



単一画面



1画面が大きく3画面が小さい画面



1画面が大きく3画面が小さい画面

「単一画面&1画面が大きく3画面が小さく表示」

カメラ映像の切り替えは左右の矢印ボタンで変更が可能です。

「アイコン説明」

アイコンは設定によって表示・非表示が出来るアイコンがございますので、初期設定の状態では表示されていないアイコンがあります。

 外付けハードディスクが接続されていると表示されます。

 選択されているカメラです。

 SDカードが接続されていると表示されます。

 録画中の表示です。

 カメラ番号です。

 カメラの電波状態です。

6-2 録画方法について

録画方法には、マニュアル録画、スケジュール録画、動き感知録画（モーションディテクション）、赤外線感知録画の4種類がございます。

録画を行う場合は、SDカードか外付けハードディスクの接続をしてください。

【マニュアル録画】

モニター本体、もしくはリモコンの  マークを押して下さい。

画面上に録画中の表示が出てきましたら録画中です。

※複数のカメラを接続している場合は、左右のボタンでカメラを選択して録画ボタンを押して下さい。選択されているカメラには、画面左側に赤いチェックマークが表示されます。

【スケジュール録画】

日付や曜日時間帯をスケジュール化して録画することができます。

1：MENU ボタンを押して、右ボタンで録画を選択して OK ボタンを押します。

2：スケジュール録画が選択されておりますので OK ボタンを押します。

3：スケジュール設定が選択されておりますので OK ボタンを押します。

4：スケジュール録画を行いたいカメラを左右のボタンで選択します。

全てのカメラに適用したい場合は、全てのカメラを選択して下さい。

5：下ボタンを押して日付の設定にカーソルを動かします。

左右のボタンで、日付や曜日指定など選択して下さい。

・日付は2週間先までしか設定できません。

・日付指定以外に、月曜～金曜や曜日指定、毎日などの設定が可能です。

6：下ボタンを押して開始時間にカーソルを動かします。

左右のボタンで時間設定を行って下さい。

7：下ボタンを押して終了時間にカーソルを動かします。

左右のボタンで時間設定を行って下さい。

8：設定が完了しましたら OK ボタンを押して反映・保存して下さい。

※毎日、24時間録画の場合は、日付を毎日に合わせて、

開始時間を 00：00 で、終了時間を 23：59 に設定して下さい。

※スケジュールは複数作成することができます。

※作成されたスケジュールは、ごみ箱ボタンで削除することもできます。

【動き感知録画（モーションデテクション）】

カメラ映像内の動きに応じて録画することができます。

- 1：MENU ボタンを押して、右ボタンで録画を選択して OK ボタンを押します。
- 2：上下ボタンでモーションデテクションを選択して OK ボタンを押します。
- 3：上下ボタンで設定したいカメラを選択して OK ボタンを押します。
- 4：感度を左右のボタンで選択できます。【LOW（弱）／MEDIUM（中）／HIGH（強）】
- 5：下ボタンを押してモーションデテクションの ON／OFF を左右のボタンで選択します。
ON→有効 OFF→無効
- 6：下ボタンを押してストップコンディションを左右のボタンで選択します。
※ストップコンディションとは動き感知後の録画時間で単位は秒です。
- 7：下ボタンを押して OK ボタンを押して下さい。感知エリアが指定できます。
- 9 分割になっておりまして、「V」が表示されているところが感知するエリアで、「V」の表示が無いところは感知しないエリアとなります。
設定方法は、上下左右のボタンでカーソルを移動します。
（カーソルは※マークが小さく表示されます。）
- OK ボタンで「V」マークの表示、非表示が選択できます。
設定が完了したら MENU ボタンを押すと反映されます。
- 8：設定が完了したら MENU ボタンを押して下さい。
- 9：他のカメラも設定する場合は、同様に行って下さい。
- 10：設定が完了しましたら MENU ボタンを押して反映・保存して下さい。

【赤外線感知録画】

カメラに搭載されている人感センサーに応じて録画することができます。

- 1：MENU ボタンを押して、右ボタンで録画を選択して OK ボタンを押します。
- 2：上下ボタンで赤外線感知録画を選択して OK ボタンを押します。
- 3：上下ボタンで設定したいカメラを選択して、左右ボタンで ON／OFF を選択して下さい。
- 4：設定が完了したら OK ボタンを押して反映・保存して下さい。

6-3 再生方法について

【モニター本体で再生する場合】

- 1：MENU ボタンを押して、右ボタンで再生を選択して OK ボタンを押します。
- 2：再生したい日付を上下ボタンで選択して OK ボタンを押します。
- 3：再生したいファイルを選択して OK ボタンを押します。
- 4：映像が再生されます。

【パソコンで再生する場合】

- 1：保存媒体（SD カード／外付け HDD）をパソコンへ接続して下さい。
- 2：パソコンの操作で保存媒体にアクセスして下さい。
- 3：再生したいファイルを選択して再生して下さい。

※再生ソフトは Windows メディアプレイヤーや GOM プレイヤーを使用下さい。

※Windows メディアプレイヤーで映像が出ない場合は下記コーデックをインストールしてみして下さい。

<http://www.secuon.jp/wp/wp-content/themes/secuon/images/shohin/wireless/sr005/wmp12.zip>

※GOM プレイヤーは下記よりダウンロードを行って下さい。

<http://www.gomplayer.jp/>

6-4 データ削除について

データ削除はメディアをフォーマットして全消去するパターンと、部分的にファイルを削除する方法がございます。

フォーマットは、設定内の SD/USB フォーマットをご確認下さい。

部分削除はファイルを選択してゴミ箱ボタンを押すと削除されます。

※削除前は確認などありませんので、慎重に行ってください。

6-5 外部モニター出力について

付属の AV ケーブルを使って、テレビモニターに映像を出力することができます。

テレビモニターは外部ビデオ入力（黄色端子）へ接続して下さい。

7. 各種設定

設定は MENU ボタンを押してシステムにカーソルを合わせて OK ボタンを押して下さい。
各種設定の項目が表示されます。

7-1 システム

【日時合わせ】

上下のボタンで日付の変更が可能で、
左右のボタンでカーソルの移動ができます。
設定が完了したら OK ボタンで反映・保存されます。

【言語】

画面に表示される言語設定が可能です。
言語を上下ボタンで選択して OK ボタンで反映・保存されます。

【録画モード】

記録媒体の容量が一杯になったときの動作を選択します。
上下ボタンで選択して OK ボタンで反映・保存されます。
「通常」→容量が一杯になったら録画を停止します。
「上書き」→容量が一杯になったら、古いデータを削除しながら、
新しい録画映像を保存していきます。

【SD/USB フォーマット】

SD カードや、USB 接続の外付けハードディスクをフォーマットすることができます。
フォーマット方法は、上下ボタンで選択して OK ボタンでフォーマットが開始されます。

【記録媒体】

録画映像の保存先を指定します。
SD カードもしくは USB（外付けハードディスク）を、
上下ボタンで選択して OK ボタンを押すと指定することができます。

【ディスプレイアイコン】

ディスプレイに表示するアイコンの表示・非表示が設定できます。
変更方法は上下ボタンで選択して OK ボタンを押すと設定が可能です。
設定が完了したら MENU ボタンで設定が保存されます。
チェックが入っている状態が表示となります。

受信強度→アンテナが表示されます。

SD/USB ステータス→保存媒体が表示されます。(SD/USB)

カメラ→カメラ番号が表示されます。

【TV システム】

NTSC と PAL の切り替えが可能です。

日本国内は NTSC 仕様となります。

【情報システム】

モニターおよびカメラのシステム情報になります。

【システムアップグレード】

システムのアップグレードが必要なときに使用しますが、

今のところアップグレードの予定はございません。

【画面表示切替時間】

画面を 1 画面ずつ切り替えて表示させる場合の、

1 画面あたりの表示時間の設定が可能です。

上下ボタンで選択して OK ボタンで反映・保存されます。

【ミュート】

音声を出力しない設定になります。

OFF→カメラに入る音をモニターが出力します。

ON→モニターから音を出力しません。

上下ボタンで選択して OK ボタンで反映・保存されます。

【デフォルト設定】

工場出荷状態の初期設定に戻ります。

上下ボタンで実行を選択して OK ボタンを押すと初期化されます。

【明度】

モニターの明るさを変更できます。

「-」が暗く「+」が明るくなります。

左右ボタンで選択して OK ボタンで反映・保存されます。

【ボリューム】

カメラから入る音の大きさを変更できます。
左右ボタンで選択して OK ボタンで反映・保存されます。

【アラームのボリューム】

アラーム音の大きさを変更できます。
左右ボタンで選択して OK ボタンで反映・保存されます。

【節電モード】

時間間隔とはスクリーンセーバーがかかるまでの時間設定になります。
上下ボタンで選択して OK ボタンで反映・保存されます。
目覚め移動されとは、スクリーンセーバーがかかっているときに、動き感知によって画面を復旧する場合に使用する機能です。「はい」に設定すると有効になります。
上下ボタンで選択して OK ボタンで反映・保存されます。

7-2 カメラ

【同期（ペアリング設定）】

カメラとモニターの通信が切断されてしまった場合に再接続する機能です。
別のカメラやモニターなど、通信が出来ていないものを接続するときには、必ず必要な操作となっております。

「設定方法」

※設定を行う前に、カメラとモニターを近づけていただくことをおすすめします。

- 1：モニターの「MENU」ボタンを押して、カメラを選択して OK を押します。
- 2：同期を選択して OK を押して、設定したいチャンネルを選んで OK を押します。
- 3：設定したいカメラの背面にある、Pair ボタンを 2～5 秒長めに押して指を離します。
- 4：モニター上に「同期 OK」と表示されましたら設定完了です。
- 5：設定が完了したら「MENU」ボタンを押して現在のカメラ映像に戻って下さい。
- 6：複数カメラの設定を行う場合は、初めに戻って同じ作業を行って下さい。

【接続】

接続とはカメラ映像の表示・非表示の設定になります。

ON=表示 OFF=非表示

非表示の場合は録画もされません。

【解像度・画質設定】

カメラの解像度と画質設定が可能です。

解像度は HIGH（高い）と LOW（低い）の 2 段階で、画質につきましては、TOP（最良）HIGH（高い）MEDIUM（標準）LOW（低い）の 4 段階となっております。

上下左右のボタンで選択して OK ボタンでチェックを表示させます。

MENU ボタンを押すと反映・保存されます。

7-3 アラーム

【動き感知録画（モーションディテクション）】

動き感知機能が反応した場合にモニターのスピーカーからアラーム音が鳴ります。

ON＝アラームが鳴る状態です。 OFF＝アラームが鳴らない状態です。

上下ボタンで選択して OK ボタンで反映・保存されます。

【赤外線感知録画】

赤外線感知機能が反応した場合にモニターのスピーカーからアラーム音が鳴ります。

ON＝アラームが鳴る状態です。 OFF＝アラームが鳴らない状態です。

上下ボタンで選択して OK ボタンで反映・保存されます。

8. 仕様

商品名	2.4GHz デジタル信号式 一体型モニターワイヤレスカメラ 4 台セット
型式	SR005HR
操作方法	本体ボタンパネル／リモコン
記憶媒体	最大 32GB の SD カードと最大 1TB の外付けハードディスクに対応 ※SD カード、外付けハードディスクは付属していません。
ファイル形式	AVI
信号方式	2.4GHz デジタル無線方式 NTSC 信号
技術適合証明	取得済み
防犯カメラ仕様	
撮影素子	カラーCMOS
最低照度	0Lux
赤外線 LED／到達距離	9 個／約 5m
撮影範囲	70°
映像出力	無線方式(有線出力には対応していません)
動作環境温度	-10℃～50℃
電源	AC100V(家庭用コンセント対応)／DC5V 変換アダプタ付属
サイズ	131(W)×63(D)×58(H) 単位:mm ※アンテナ含まない
モニター仕様	
画面サイズ	7 インチ液晶モニター
無線カメラ入力	4 入力
モニター出力	1 出力(RCA 端子)
モニター画面表示	1 画面・4 分割画面
リアルタイム表示／録画フレーム	MAX30 フレーム
録画解像度	VGA／CIF
録画モード	常時録画／動き感知録画
再生モード	時間検索
動き感知機能	対応
ネットワーク機能	なし

サイズ	214(W)×26(D)×157(H) 単位:mm
電源	AC100V(家庭用コンセント対応)／DC5V 変換アダプタ付属
付属品	モニター本体／DC5V アダプタ×5 個／アンテナ／モニターケーブル／壁面金具 カメラ本体×4 台／カメラ取付ブラケット×4 本／リモコン×1 個 ※SD カード、外付けハードディスクは付属していません。
注意事項	
<ul style="list-style-type: none"> ・障害物や障害電波によって、映像の乱れや・フレーム落ち(画面がコマ送りになる)の可能性がございます。 ・一部の無線 LAN に影響を受けたり、影響を与える可能性がございます。 ・電波干渉による感度不良でのご返品などはお受けしていません。 ・屋外へ設置される場合は、カメラ電源の接続部分や、アンテナ接続部分に関しては、ホコリや湿気対策を行って下さい。 ・SR005 や SR005H はリモコンに対応していません。 ・パソコンやスマートフォンからの遠隔監視には対応していません。 ・SD カードや外付けハードディスクには相性がある、使用出来ない可能性がございます。 <p>「当店でのご検証品」</p> <p>SD カード: Transcend 製の 32GB までの SD カード</p> <p>外付け HDD: バッファロー製 HD-LB1.0TU3 アイ・オー・データ製 HDCL-UT1.0</p> <p>※相性によるご返品などはお受けしていません。</p>	

9. FAQ

Q：同じ空間で2セット以上設置できますか？

A：本製品は全てのセットで同じ周波数を使用しておりますので、同じ空間で2セット以上使用することができません。

Q：カメラのチャンネルは変更できますか？

A：カメラのチャンネルは、カメラとモニターを同期設定していただくと変更が可能です。

Q：複数のモニターで監視はできますか？

A：本製品は、盗撮・盗聴を防止するため、1台のカメラは1台のモニターでしか監視できない仕組みとなっております。

Q：カメラ映像がモザイクのようになってしまいます。

A：カメラとモニターの電波障害によって発生する可能性がございます。カメラとモニターの電源を切って、カメラとモニターを近づけて電源を入れてみて下さい。

Q：カメラ映像が映らなくなりました。

A：電波干渉により、カメラとモニターの通信が切断されてしまうことがあります。この場合は、同期設定を行って下さい。

Q：カメラの赤外線LEDは点灯しますか？

A：赤外線LEDは見えにくいタイプとなっておりますのでカメラに近づかないと、点灯が確認出来ないタイプとなっております。

Q：録画が出来ません。

A：記録媒体は正しく設定されているか確認して下さい。SDカードの場合と外付けハードディスクの場合で、選択項目が異なります。

Q：パソコンで再生が出来ません。

A：再生ソフトはWindowsメディアプレイヤーやGOMプレイヤーを使用下さい。

※Windowsメディアプレイヤーで映像が出ない場合は下記コーデックをインストールして
みて下さい。

[http://www.secuon.jp/wp/wp-content/themes/secuon/images/shohin/wireless/sr005/wm
p12.zip](http://www.secuon.jp/wp/wp-content/themes/secuon/images/shohin/wireless/sr005/wm
p12.zip)

※GOM プレイヤーは下記よりダウンロードを行って下さい。

<http://www.gomplayer.jp/>